

CATALOGO

R E A D Y
BOX 1 XL
& EXTRA





VISION

Vediamo un orientamento specifico ed esponenziale nella nostra offerta di prodotti con una chiara impronta ecologica orientata ad uno stile di vita nuovo, dove l'outdoor rappresenta il contatto con la natura, dove i confini si compongono e si smaterializzano. I nostri sistemi dotati di fonti di energia rinnovabile sono la risposta coerente alla necessità di preservare, rispettare e mantenere inalterato ciò che condividiamo con i viventi.

MISSION

Da oltre trent'anni siamo portatori di una narrazione che ha radici secolari legata fortemente alla terra e ai suoi frutti. La nostra mission non vuole tradire lo spirito del coltivare, dissodare, concimare, irrigare e raccogliere. Fedeli al nostro modello, coltiviamo rapporti umani e diamo alla luce prodotti assecondando i tempi necessari alla maturazione e alla raccolta così come avviene in natura. Questo nostro operare ci ha permesso di generare un design capace di cogliere le evoluzioni del mercato contemporaneo e di consolidare un'etica aziendale condivisa che conviene, crea valore e distribuisce opportunità.

R E A D Y B O X
T U N N E L

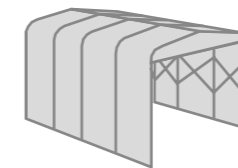

I tunnel estensibili Ready Box sono realizzati in alluminio, per garantire durabilità, mobilità e facilità d'uso. Offrono una soluzione personalizzata per soddisfare varie esigenze di coperture mobili applicabili a numerosi contesti, tra i quali: sportivi, industriali, residenziali, commerciali e logistici, senza richiedere permessi o autorizzazioni speciali di installazione. Disponiamo di configurazioni dimensionali a seconda del modello, permettendo un impiego polivalente con geometrie variabili e possibilità di ampliamenti in lunghezza, grazie alla modularità della struttura e dei teli inseriti singolarmente nelle apposite ogive dei profilati di ciascuna arcata. I tunnel Ready Box sono sistemi di copertura estensibili e richiudibili su ruote, garantiscono massima maneggevolezza per i materiali utilizzati e un'alta resistenza agli eventi meteo avversi. I nostri tunnel estensibili sono certificati per resistenza al vento e realizzati con teli in Pvc completamente ignifughi. Il mercato richiede sistemi flessibili, leggeri e di facile allestimento. I tunnel in alluminio si possono estendere con sforzi minimi e in pochi minuti. I tunnel in acciaio non riescono ad assolvere a questa necessità poiché sono difficoltosi da richiudere a causa del peso e la movimentazione la si può gestire solo con l'ausilio di mezzi speciali e ore di lavoro.

READY BOX 1
XL



A completamento della gamma, abbiamo realizzato il modello Ready box 1 XL: un tunnel estensibile di ultima generazione. L'attenzione verso la praticità e l'affidabilità ha portato alla creazione di tunnel con possibilità di pantografi esterni: ideali per massimizzare gli spazi interni e/o per facilitare la movimentazione nel caso di difficoltà di accesso all'interno del tunnel.



42 **USO**
Copertura per lavorazioni industriali

LOCATION
Trento - Italia

CLIENTE
Tecnoedit S.r.l.



USO
Magazzino

LOCATION
Parma

CLIENTE
Erred Sport S.p.A.





DETTAGLI TECNICI



TABELLA DIMENSIONI (cm)

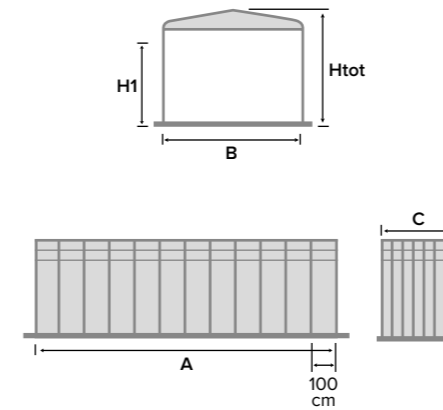

TIPOLOGIA

Tunnel retrattile

MATERIALI

- Alluminio
- Telo in PVC

TIPI DI RUOTE

- Ruota in nylon
- Ruota gommata
- Ruota Pneumatica
- Ruota in nylon con guida antisollevamento
- Ruota piroettante pneumatica o in nylon

VERSIONI STRUTTURA

- Con modulo di raccordo orizzontale per cambio di direzione
- Con modulo di raccordo verticale per cambio pendenza
- Con tetto piatto

COLORI STANDARD DELLA STRUTTURA IN ALLUMINIO

- Anodizzato argento

COLORI STANDARD DEI PANTOGRAFI

- Ral 9006

COLORI E MATERIALI STANDARD DEL TELO DI COPERTURA

- Bianco PRS-0112
- Champagne PRS-0234
- Poly RS ADR
- Grigio PRS-0801
- Verde PRS-0601
- Nero PRS-0904

- altre colorazioni e altri materiali su richiesta

A	H1	C	B				
			300	350	400	450	500
			H tot	H tot	H tot	H tot	H tot
300	200	28	237	240	243	246	249
	250	28	287	290	293	296	299
	300	28	337	340	343	346	349
	350	28	387	390	393	396	399
400	200	35	237	240	243	246	249
	250	35	287	290	293	296	299
	300	35	337	340	343	346	349
	350	35	387	390	393	396	399
500	200	33	237	240	243	246	249
	250	33	287	290	293	296	299
	300	33	337	340	343	346	349
	350	33	387	390	393	396	399
600	200	50	237	240	243	246	249
	250	50	287	290	293	296	299
	300	50	337	340	343	346	349
	350	50	387	390	393	396	399
700	200	58	237	240	243	246	249
	250	58	287	290	293	296	299
	300	58	337	340	343	346	349
	350	58	387	390	393	396	399
800	200	65	237	240	243	246	249
	250	65	287	290	293	296	299
	300	65	337	340	343	346	349
	350	65	387	390	393	396	399
900	200	73	237	240	243	246	249
	250	73	287	290	293	296	299
	300	73	337	340	343	346	349
	350	73	387	390	393	396	399
1000	200	80	237	240	243	246	249
	250	80	287	290	293	296	299
	300	80	337	340	343	346	349
	350	80	387	390	393	396	399
1100	200	80	237	240	243	246	249
	250	80	287	290	293	296	299
	300	80	337	340	343	346	349
	350	80	387	390	393	396	399
1200	200	80	237	240	243	246	249
	250	80	287	290	293	296	299
	300	80	337	340	343	346	349
	350	80	387	390	393	396	399

DETTAGLI TECNICI

COLORE STANDARD DELLA STRUTTURA IN ALLUMINIO

●
Anodizzato
argento

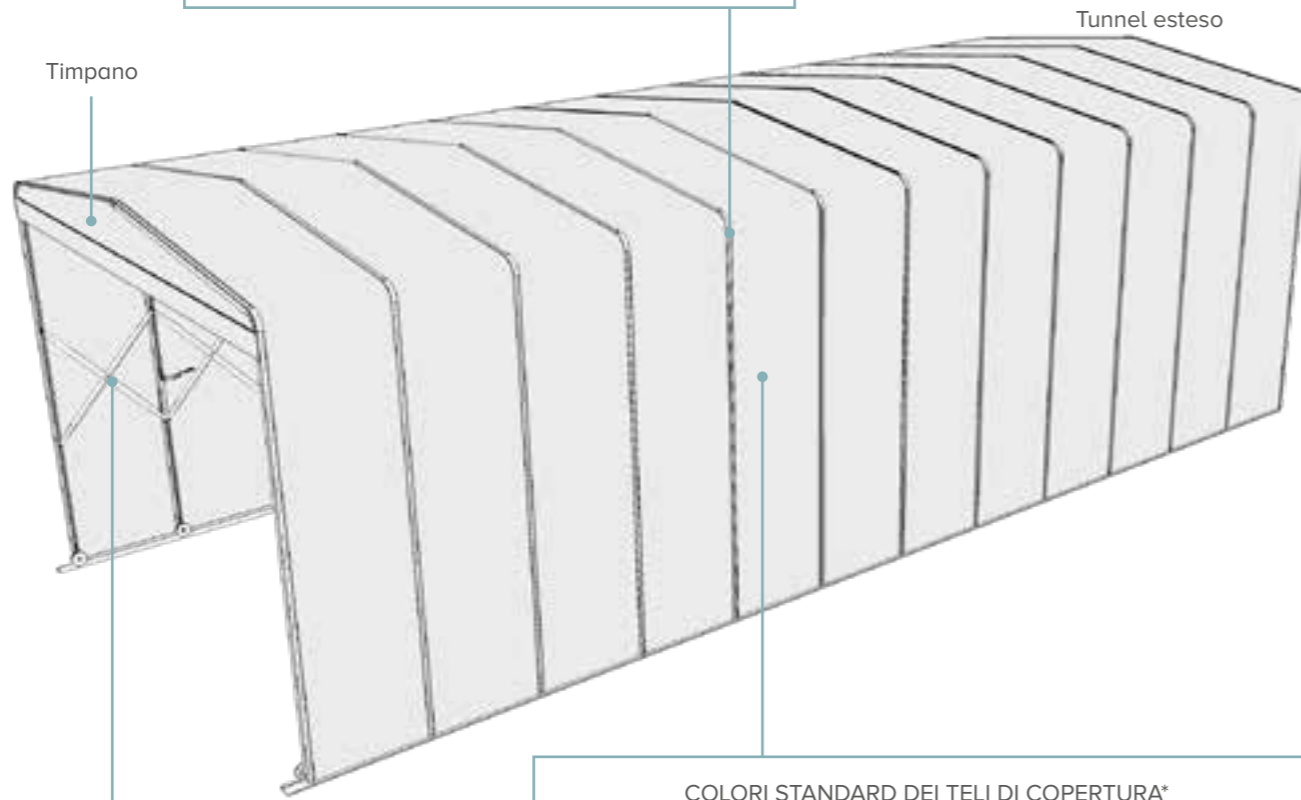

COLORE STANDARD DEI PANTOGRAFI IN ALLUMINIO

●
Ral 9006

COLORI STANDARD DEI TELI DI COPERTURA*

○	●	●	●	●	
Bianco	Verde	Champagne	Grigio	Nero	
Poly RS ADR	PRS-0112	PRS-0601	PRS-0234	PRS-0801	PRS-0904

*Vedi schede tessuti da pag. 48, Per altri colori prezzo a preventivo

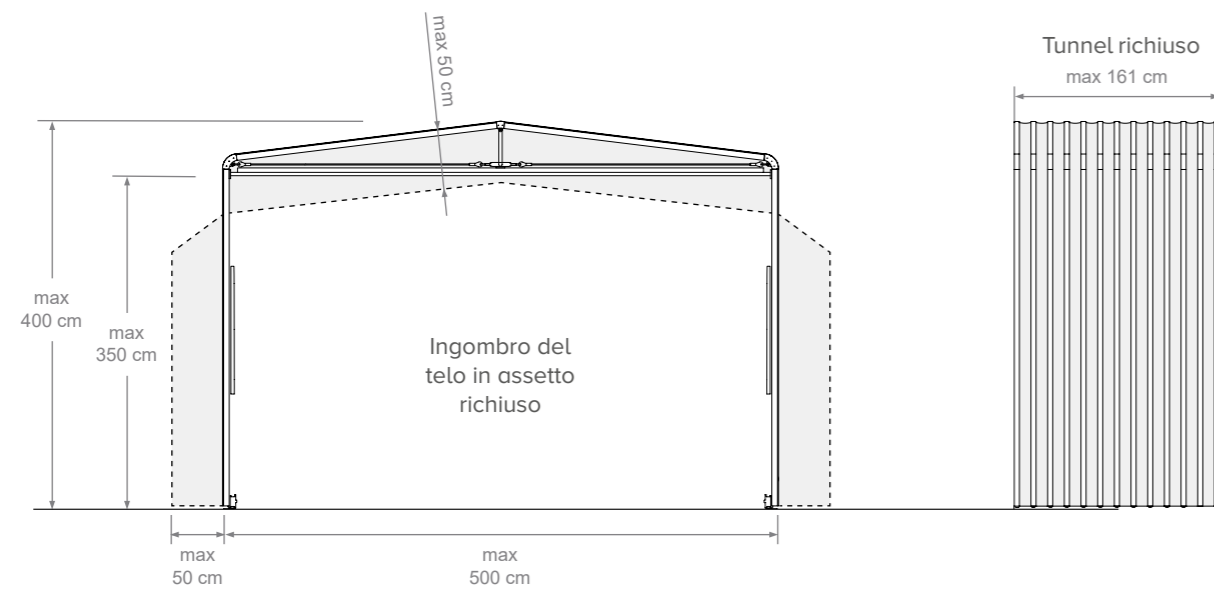

PROFILO

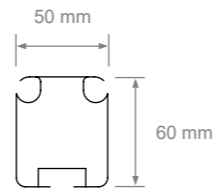

PANTOGRAFO

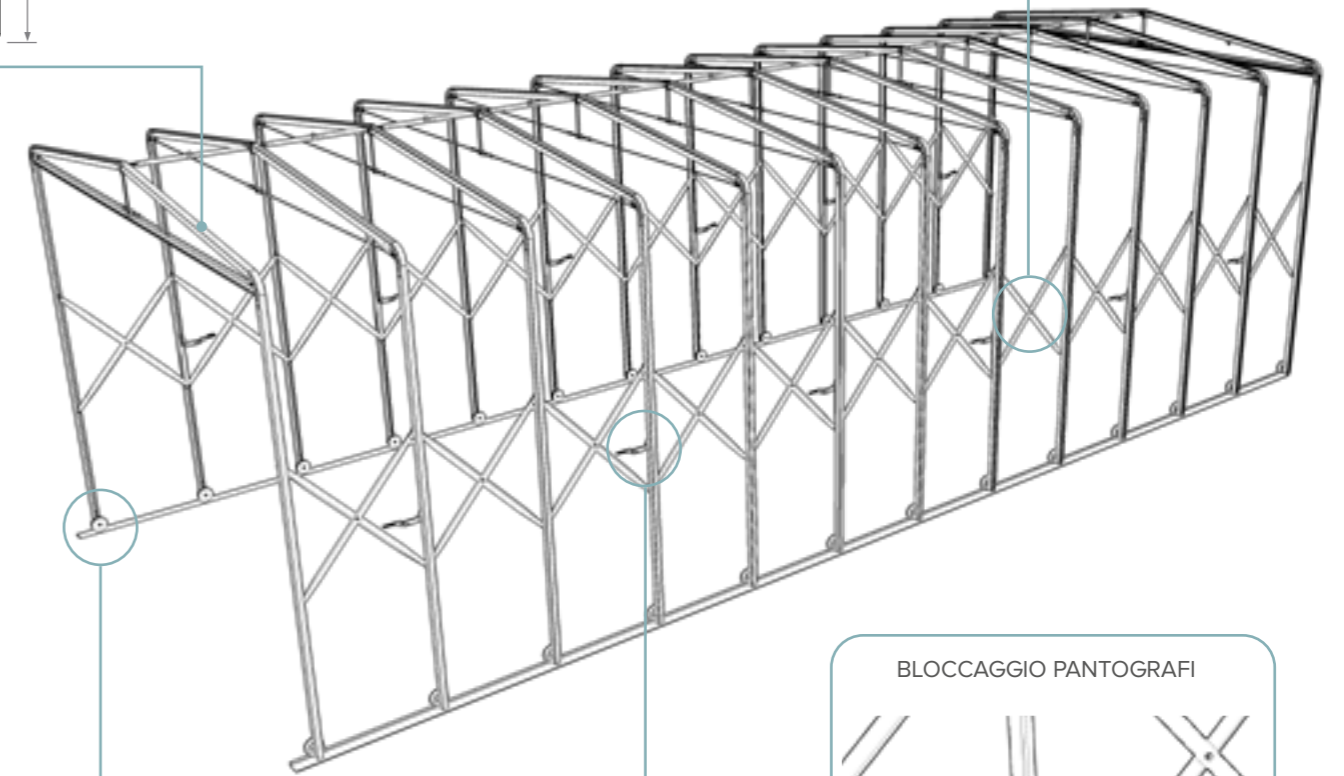

BLOCCAGGIO PANTOGRAFI

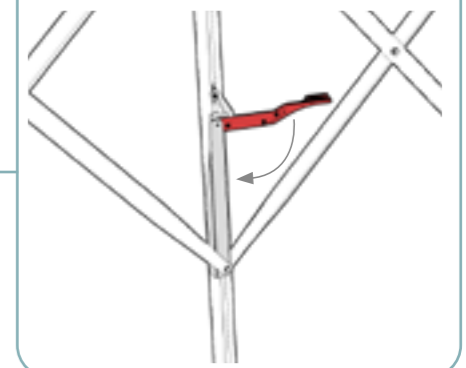

TIPI DI RUOTE



RUOTA IN NYLON

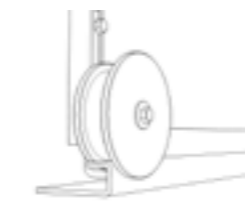

RUOTA IN NYLON CON GUIDA
ANTISOLLEVAMENTO IN
ACCIAIO ZINCATO A CALDO



RUOTA PNEUMATICA

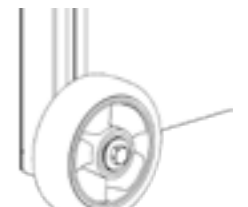

RUOTA GOMMATA

READY BOX 1
EXTRA

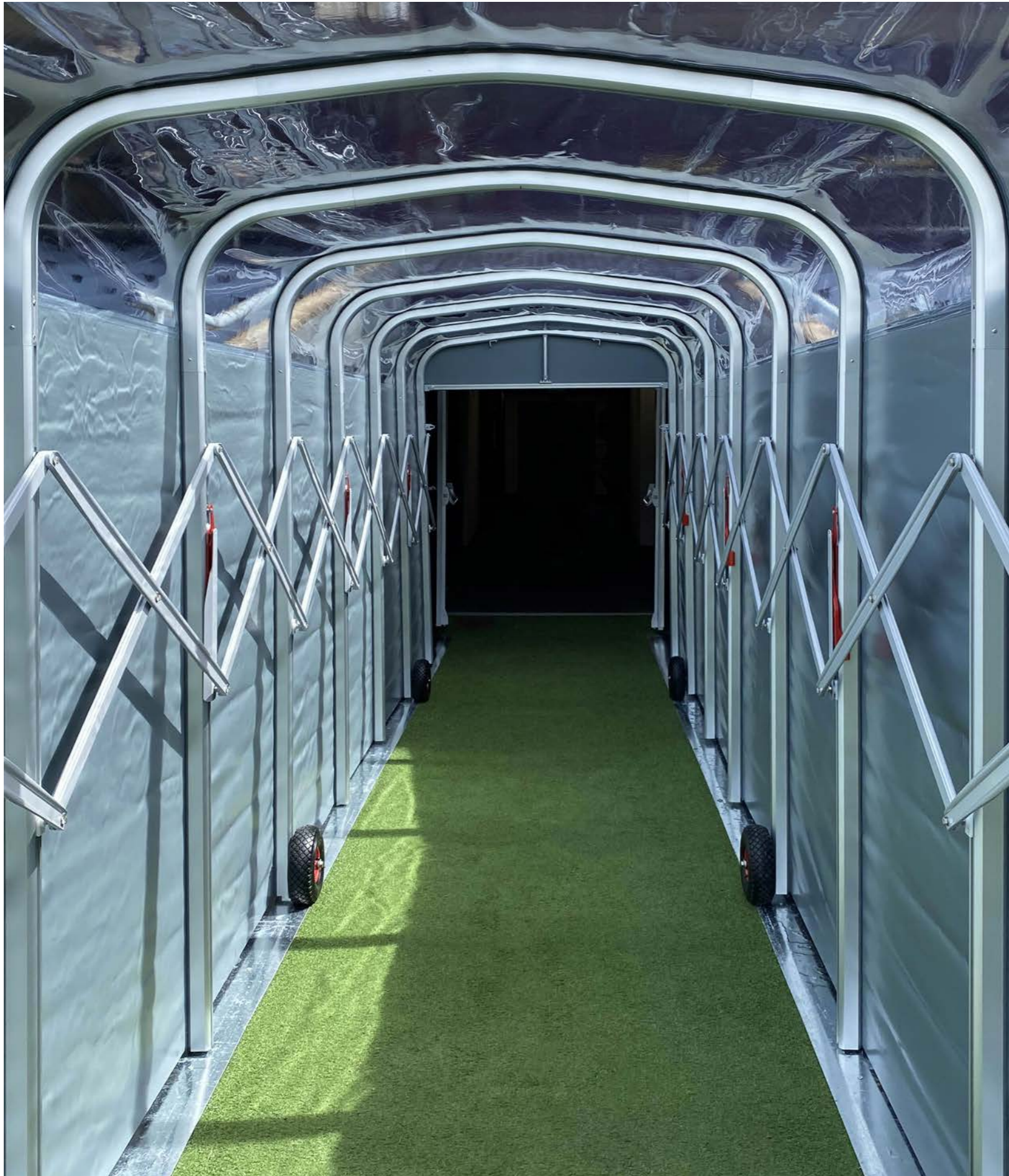

Le applicazioni dei tunnel retrattili Ready Box sono innumerevoli, e numerose sono le soluzioni personalizzabili; le dimensioni dei singoli modelli non sono fisse e si prestano a modifiche sostanziali che adattano perfettamente la struttura ad ogni progetto: ogni modulo può agganciarsi al successivo, rendendo la lunghezza dei tunnel di collegamento potenzialmente infinita. I profili dei tunnel Ready Box sono realizzati totalmente in alluminio anodizzato, resistenti e durevoli nel tempo. Disponibili anche su richiesta le guide a terra anti-sollevamento in acciaio inox.







DETTAGLI TECNICI



TABELLA DIMENSIONI (cm)

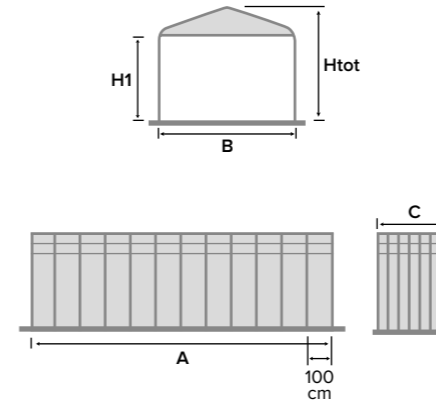

A	H1	C	B			
			300	350	400	450
			H tot	H tot	H tot	H tot
300	200	28	252	255	258	261
	250	28	302	305	308	311
	300	28	352	355	358	361
400	200	35	252	255	258	261
	250	35	302	305	308	311
	300	35	352	355	358	361
500	200	33	252	255	258	261
	250	33	302	305	308	311
	300	33	352	355	358	361
600	200	50	252	255	258	261
	250	50	302	305	308	311
	300	50	352	355	358	361
700	200	58	252	255	258	261
	250	58	302	305	308	311
	300	58	352	355	358	361
800	200	65	252	255	258	261
	250	65	302	305	308	311
	300	65	352	355	358	361
900	200	73	252	255	258	261
	250	73	302	305	308	311
	300	73	352	355	358	361
1000	200	80	252	255	258	261
	250	80	302	305	308	311
	300	80	352	355	358	361
1100	200	80	252	255	258	261
	250	80	302	305	308	311
	300	80	352	355	358	361
1200	200	80	252	255	258	261
	250	80	302	305	308	311
	300	80	352	355	358	361

TIPOLOGIA

Tunnel retrattile

MATERIALI

- Alluminio
- Telo in PVC

TIPI DI RUOTE

- Ruota in nylon
- Ruota gommata
- Ruota Pneumatica
- Ruota in nylon con guida antisollevamento
- Ruota piroettante pneumatica o in nylon

VERSIONI STRUTTURA

- Con modulo di raccordo orizzontale per cambio di direzione
- Con modulo di raccordo verticale per cambio pendenza
- Con tetto piatto

COLORI STANDARD DELLA STRUTTURA IN ALLUMINIO

● Anodizzato argento

COLORI STANDARD DEI PANTOGRAFI

● Ral 9006

COLORI E MATERIALI STANDARD DEL TELO DI COPERTURA

○ Bianco PRS-0112

● Grigio PRS-0801

● Nero PRS-0904

● Champagne PRS-0234

● Verde PRS-0601

● Poly RS ADR

- altre colorazioni e altri materiali su richiesta

DETTAGLI TECNICI

COLORE STANDARD DELLA STRUTTURA IN ALLUMINIO
● Anodizzato argento

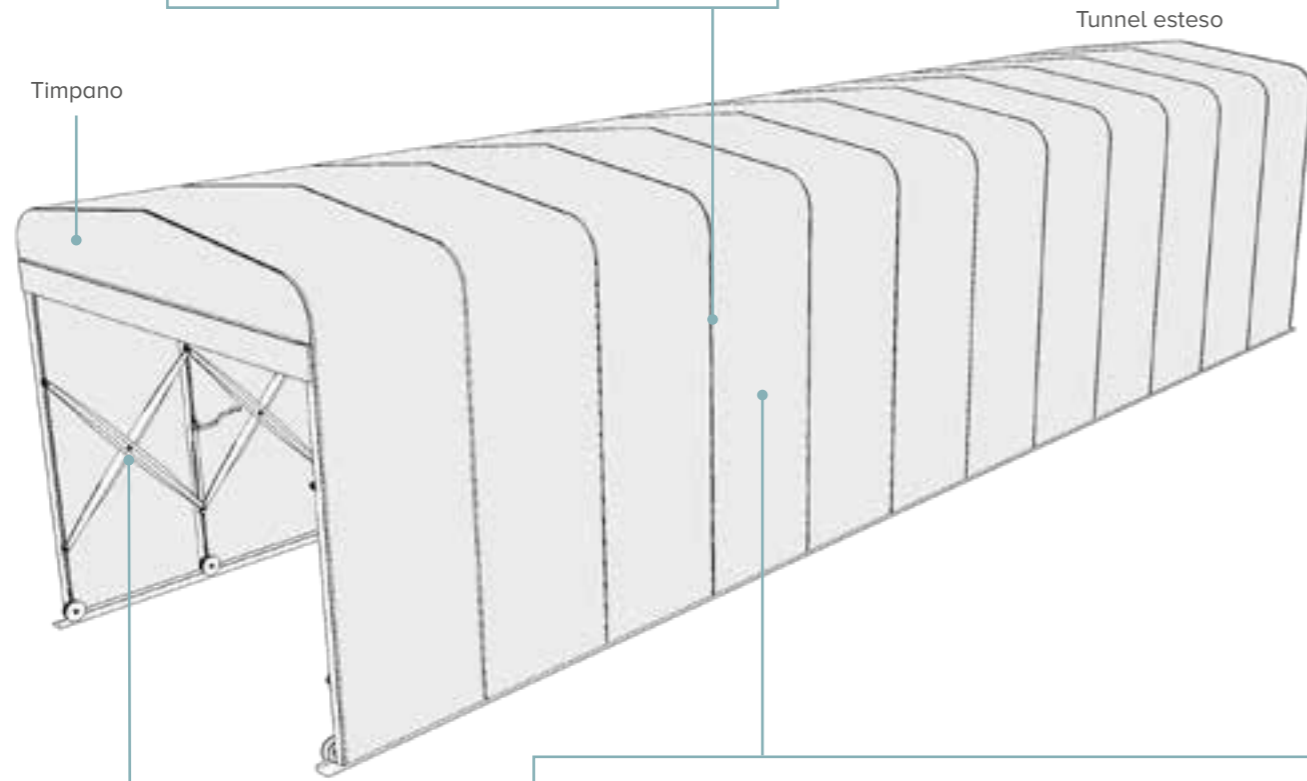

COLORE STANDARD DEI PANTOGRAFI IN ALLUMINIO
● Ral 9006

COLORI STANDARD DEI TELI DI COPERTURA*				
○	●	●	●	●
Bianco	Verde	Champagne	Grigio	Nero
Poly RS ADR	PRS-0112	PRS-0601	PRS-0234	PRS-0801
*Vedi schede tessuti da pag. 48, Per altri colori prezzo a preventivo				

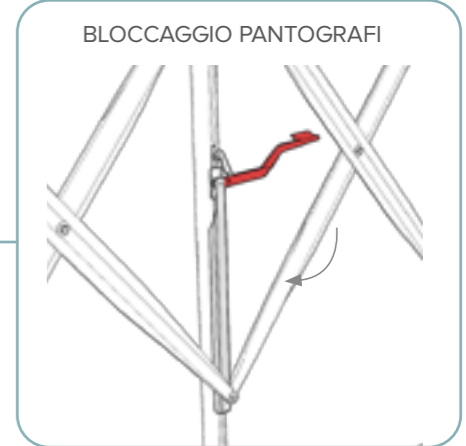
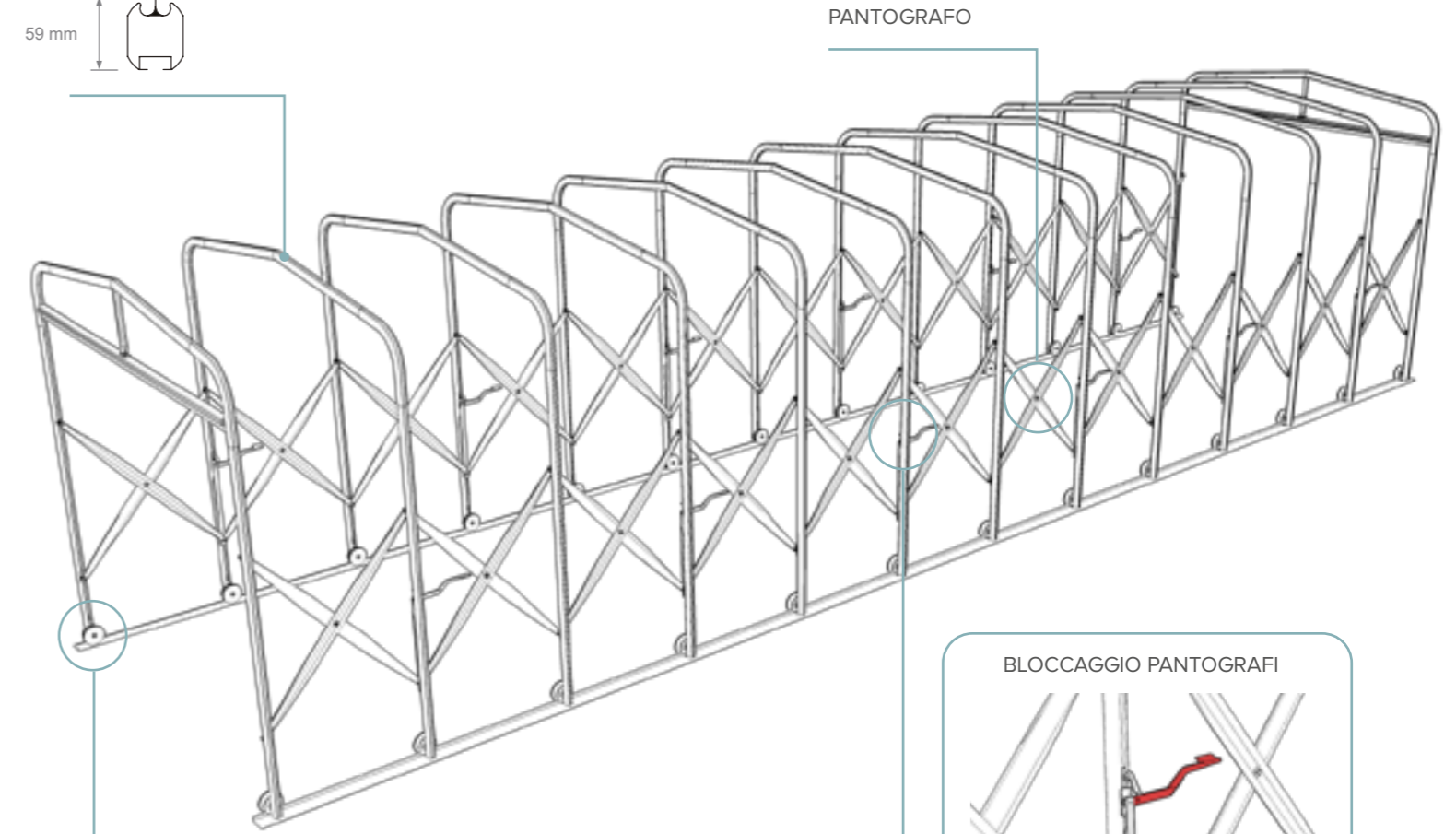
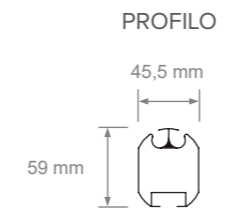
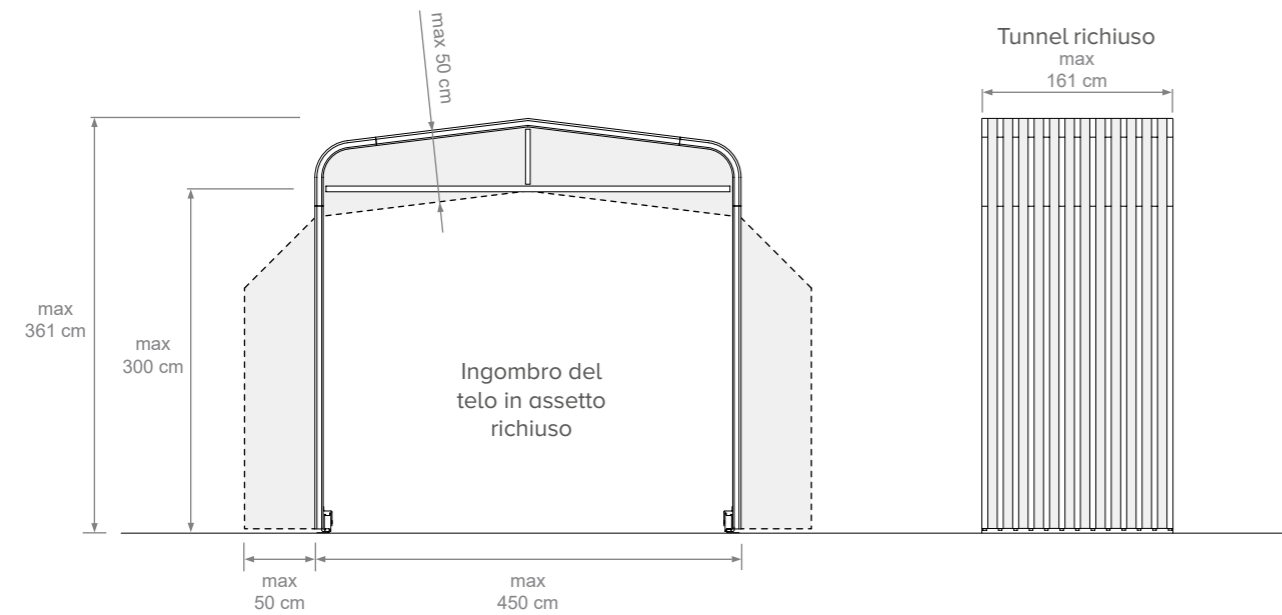

RUOTA IN NYLON

RUOTA IN NYLON CON GUIDA ANTISOLLEVAMENTO IN ACCIAIO ZINCATO A CALDO

RUOTA PNEUMATICA

APPENDICE TECNICA

APPENDICE TECNICA - CHIUSURE SCORREVOLI

TABELLE DIMENSIONI CHIUSURE SCORREVOLI (cm)

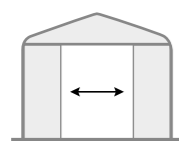
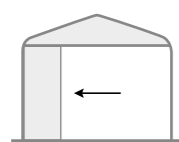
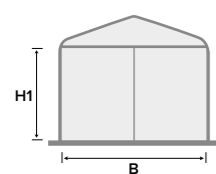

RB1 Tunnel

B	H1
200	200
	220
	240
240	200
	220
	240
280	200
	220
	240
300	200
	220
	240

RB1 Extra

B	H1
300	200
	250
	300
350	200
	250
	300
400	200
	250
	300
450	200
	250
	300

RB1 XL

B	H1
300	200
	250
	300
	350
	400
350	200
	250
	300
	350
400	200
	250
	300
	350
450	200
	250
	300
	350
500	200
	250
	300
	350

RB2

B	H1
400	250
	300
	350
	400
	450
500	250
	300
	350
	400
600	250
	300
	350
	400
700	250
	300
	350
	400
800	250
	300
	350
	400

RB4

B	H1
800	300
	400
	500
900	300
	400
	500
1000	300
	400
	500
1100	300
	400
	500
1200	300
	400
	500

RB6

B	H1
1000	400
	500
1100	400
	500
1200	400
	500
1300	400
	500
1400	400
	500
1500	400
	500

CHIUSURE SCORREVOLI IN PVC apertura laterale



VERSIONI PARETE

Cieca

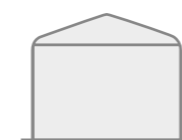

Finestrata

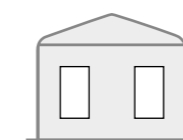

Trasparente



COLORI DEL PVC

- Bianco PRS-0112
- Champagne PRS-0234
- Grigio PRS-0801
- Verde PRS-0601
- Nero PRS-0904

- altre colorazioni su richiesta

Metodo di chiusura

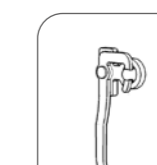

COMPATIBILE CON:

- Ready Box 1 XL
- Ready Box 1 Extra
- Ready Box 2
- Ready Box 4
- Ready Box 6

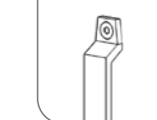

COMPATIBILE CON:

- Ready Box 1 Tunnel
- Ready Box 1 Garage

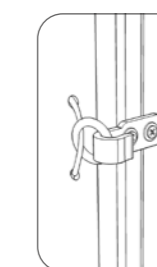

APPENDICE TECNICA - FORME SPECIALI

CHIUSURE SCORREVOLI IN PVC
 apertura centrale



BOX ZOPPO
 ad una falda



VERSIONI PARETE

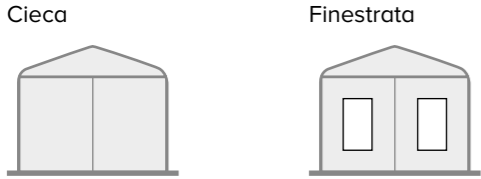

Trasparente Metodo di chiusura

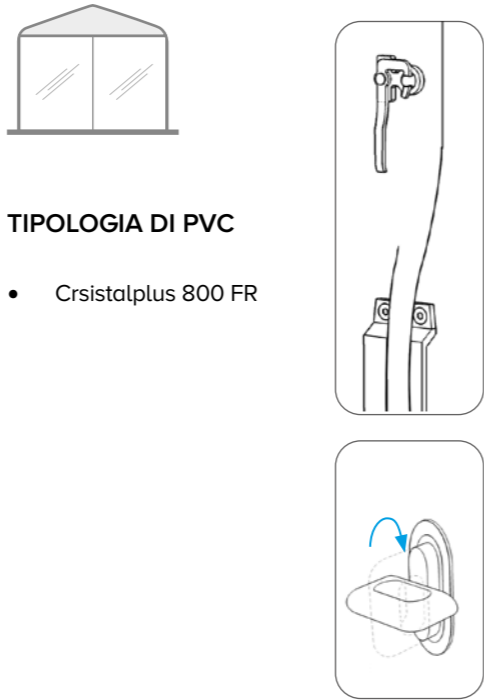

COLORI DEL PVC

- Bianco PRS-0112
- Champagne PRS-0234
- Grigio PRS-0801
- Verde PRS-0601
- Nero PRS-0904

- altre colorazioni su richiesta

TIPOLOGIA DI PVC

- Crsistalplus 800 FR

- COMPATIBILE CON:**
- Ready Box 1 XL
 - Ready Box 1 Extra
 - Ready Box 2
 - Ready Box 4
 - Ready Box 6

- COMPATIBILE CON:**
- Ready Box 1 Tunnel

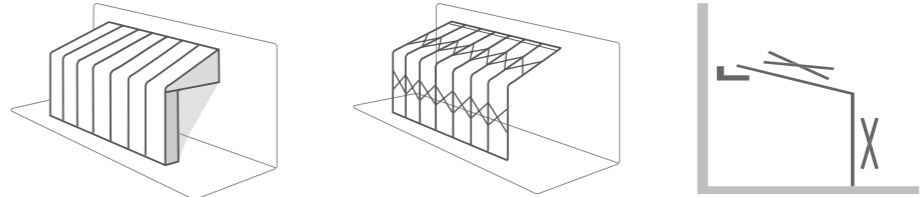

- COMPATIBILE CON:**
- Ready Box 2, Ready Box 4, Ready Box 6

APPENDICE TECNICA - FORME SPECIALI

BOX ZOPPO a doppia falda

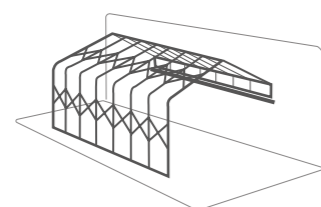
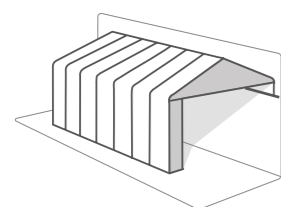

COMPATIBILE CON:
Ready Box 2, Ready Box 4, Ready Box 6

MODULO DI RACCORDO verticale per cambio pendenza

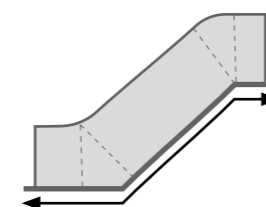

COMPATIBILE CON:
Ready Box 1 Tunnel, Ready Box 1 Extra, Ready Box 1 XL, Ready Box 2

APPENDICE TECNICA - FORME SPECIALI

MODULO DI RACCORDO

orizzontale per cambio di direzione

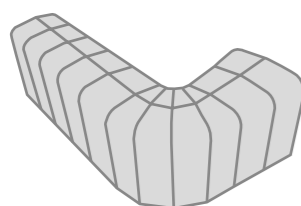

COMPATIBILE CON:

Ready Box 1 Tunnel, Ready Box 1 Extra, Ready Box 1 XL, Ready Box 2

MODULO DI RACCORDO

orizzontale per cambio di direzione - dettagli

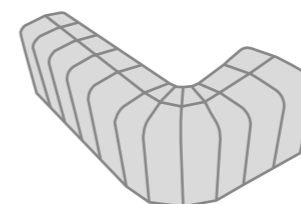

COMPATIBILE CON:

Ready Box 1 Tunnel, Ready Box 1 Extra, Ready Box 1 XL, Ready Box 2

APPENDICE TECNICA - ACCESSORI

ANCORAGGIO
cavo in acciaio



ANCORAGGIO
occhiello

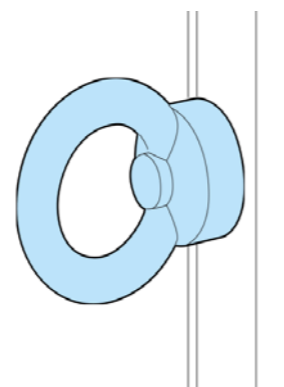

PICCHETTO
tondo tipo C



PICCHETTO
a "T" tipo B



APPENDICE TECNICA - ACCESSORI

ANCORAGGIO

zavorra in cemento - 200 kg

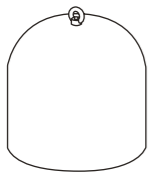

ANCORAGGIO

zavorra in plastica - riempibile

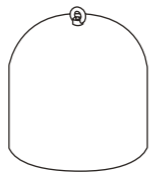

ANCORAGGIO

cinghia di sicurezza



BANDINELLA DI UNIONE

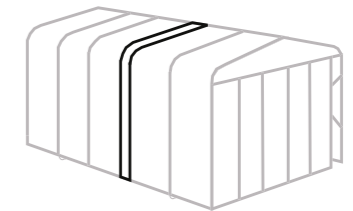
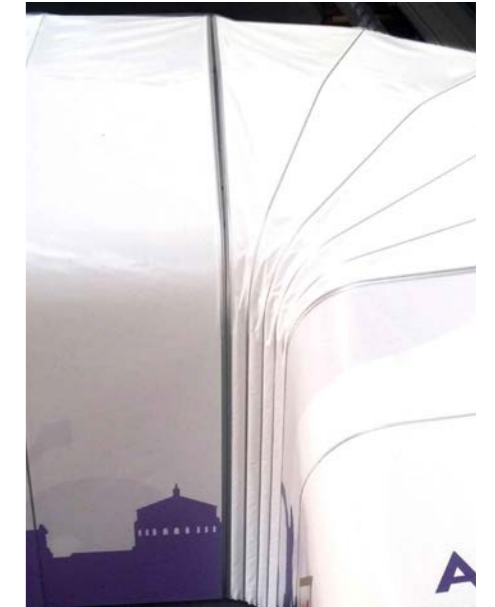

APPENDICE TECNICA - ACCESSORI

FINISTRATURA

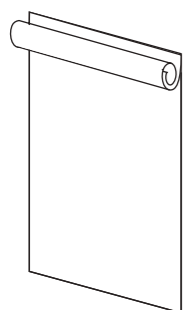

GUIDA in acciaio inox

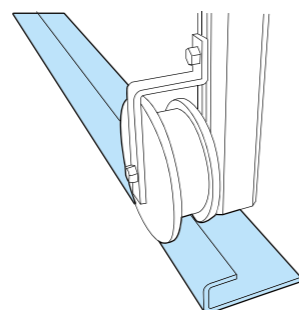

TELI di colore alternato

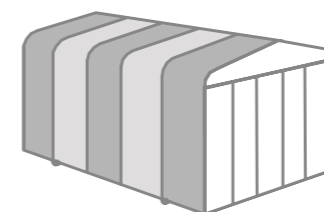
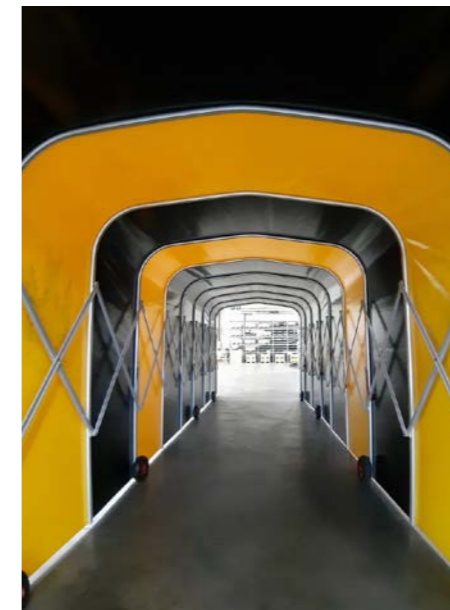

PERSONALIZZAZIONE GRAFICA

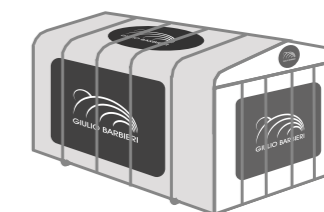

TIPOLOGIE DI FINISTRATURA:

- Trasparente con inserto in Cristalplus 800
- Avvolgibile con inserto in Cristalplus 800
- Avvolgibile con inserto in Soltis 96
- Avvolgibile senza inserto

APPENDICE TECNICA - ACCESSORI

CINTURINO DI AVVOLGIMENTO PER BOX RETRATTO

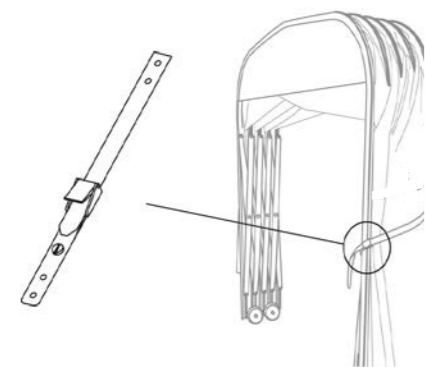

MANIGLIA

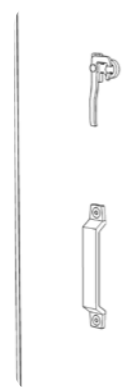

RESISTENZA AL CARICO INDOTTO DALL'AZIONE DEL VENTO

Modello tunnel	Dimensioni massime			Materiale	Velocità del vento massima [km/h]	
	Lato B [cm]	Altezza Utile [cm]	Altezza Totale [cm]		Con guide antisollevamento	Con tiranti laterali
Ready Box 1 Tunnel	300	240	277	EN AW 6060 (Al Mg Si), Tempra T6	60	85
Ready Box 1 Extra	450	300	361	EN AW 6060 (Al Mg Si), Tempra T6	70	100
Ready Box 1 XL	500	350	399	EN AW 6060 (Al Mg Si), Tempra T6	70	100
Ready Box 2	800	400	460	EN AW 6060 (Al Mg Si), Tempra T6	100	100
Ready Box 4	1200	500	629	EN AW 6005 (Al Mg Si), Tempra T6	100	100
Ready Box 6	1500	500	659	EN AW 6005 (Al Mg Si), Tempra T6	100	100

GARANZIA E QUALITÀ

- I prodotti sono dotati di Certificazione CE. Il libretto con la dichiarazione di prestazione DOP accompagna il prodotto fino alla sua completa installazione.
- Vengono forniti i certificati di ignifugazione per ogni tipologia di telo utilizzato.
- Le strutture sono verificate strutturalmente e conformi ai carichi previsti dalle normative vigenti UNI EN 13782:2015 Strutture temporanee - Tende - Sicurezza, DM 17 gennaio 2018 Norme Tecniche per le Costruzioni e UNI EN 1999 Eurocodice 9 - Progettazione delle strutture in alluminio.
- Gli elementi strutturali in alluminio sono garantiti 5 anni *
- Dal 1990 progettiamo e industrializziamo le nostre collezioni interamente in Italia, presso gli stabilimenti di Poggio Renatico.

* Per ulteriori dettagli sulla garanzia si consultino le condizioni generali di vendita Giulio Barbieri S.r.l. pubblicate nel listino ufficiale.

MANUTENZIONE E SOSTITUZIONE DEI TELI

- I tunnel Giulio Barbieri sono realizzati in alluminio, materiale naturalmente non soggetto a corrosione, non necessitano quindi di manutenzione. Tutte le parti sono facilmente sostituibili, compreso il telo in PVC. I moduli in PVC sono progettati per essere sfilati e sostituiti facilmente. È quindi possibile cambiare la personalizzazione grafica del tunnel con periodicità e ad un costo contenuto.

CONTATTI

Giulio Barbieri S.r.l.

Via Ferrara, 41
44028 Poggio Renatico (FE) - Italia
info@giuliobarbieri.it
Tel. (+39) 0532 821511
Fax (+39) 0532 821555

www.giuliobarbieri.it



ADERENTE A
**CONFINDUSTRIA EMILIA
AREA CENTRO**
Le imprese di Bologna,
Ferrara e Modena

Le immagini contenute nel presente catalogo appartengono a Giulio Barbieri S.r.l. È vietata, quindi, qualsiasi riproduzione non autorizzata. Le informazioni riguardanti le Pergole e Vele Giulio Barbieri, contenute nel presente catalogo, potranno subire variazioni a seguito della messa a punto dell'offerta commerciale.

 GIULIO BARBIERI

giuliobarbieri.it