

CATALOGO

R E A D Y  
B O X 2





## **VISION**

Vediamo un orientamento specifico ed esponenziale nella nostra offerta di prodotti con una chiara impronta ecologica orientata ad uno stile di vita nuovo, dove l'outdoor rappresenta il contatto con la natura, dove i confini si compongono e si smaterializzano. I nostri sistemi dotati di fonti di energia rinnovabile sono la risposta coerente alla necessità di preservare, rispettare e mantenere inalterato ciò che condividiamo con i viventi.

## **MISSION**

Da oltre trent'anni siamo portatori di una narrazione che ha radici secolari legata fortemente alla terra e ai suoi frutti. La nostra mission non vuole tradire lo spirito del coltivare, dissodare, concimare, irrigare e raccogliere. Fedeli al nostro modello, coltiviamo rapporti umani e diamo alla luce prodotti assecondando i tempi necessari alla maturazione e alla raccolta così come avviene in natura. Questo nostro operare ci ha permesso di generare un design capace di cogliere le evoluzioni del mercato contemporaneo e di consolidare un'etica aziendale condivisa che conviene, crea valore e distribuisce opportunità.

R E A D Y B O X  
T U N N E L

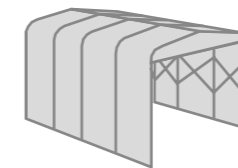

I tunnel estensibili Ready Box sono realizzati in alluminio, per garantire durabilità, mobilità e facilità d'uso. Offrono una soluzione personalizzata per soddisfare varie esigenze di coperture mobili applicabili a numerosi contesti, tra i quali: sportivi, industriali, residenziali, commerciali e logistici, senza richiedere permessi o autorizzazioni speciali di installazione. Disponiamo di configurazioni dimensionali a seconda del modello, permettendo un impiego polivalente con geometrie variabili e possibilità di ampliamenti in lunghezza, grazie alla modularità della struttura e dei teli inseriti singolarmente nelle apposite ogive dei profilati di ciascuna arcata. I tunnel Ready Box sono sistemi di copertura estensibili e richiudibili su ruote, garantiscono massima maneggevolezza per i materiali utilizzati e un'alta resistenza agli eventi meteo avversi. I nostri tunnel estensibili sono certificati per resistenza al vento e realizzati con teli in Pvc completamente ignifughi. Il mercato richiede sistemi flessibili, leggeri e di facile allestimento. I tunnel in alluminio si possono estendere con sforzi minimi e in pochi minuti. I tunnel in acciaio non riescono ad assolvere a questa necessità poiché sono difficoltosi da richiudere a causa del peso e la movimentazione la si può gestire solo con l'ausilio di mezzi speciali e ore di lavoro.

# READY BOX 2



La copertura in PVC è sempre formata da teli singoli modulari, il che li rende facilmente sostituibili in caso di strappi o rotture riducendo drasticamente l'entità di un intervento in presenza di danneggiamenti, potendo intervenire sul singolo modulo anziché sull'intera copertura. La grammatura di base 650 gr/mq con tramatura interna garantisce resistenza e versatilità. A richiesta il PVC oscurante permette protezione solare e soprattutto riduce notevolmente la trasmittanza termica. Le coperture sono facilmente personalizzabili e si offrono a una grande varietà di progetti grafici: dalla semplice colorazione alternata dei teli alla stampa di qualsiasi immagine fino a elaborazioni grafiche uniche, dando spazio ad infinite possibilità di personalizzazione.









## DETTAGLI TECNICI



## TABELLA DIMENSIONI (cm)

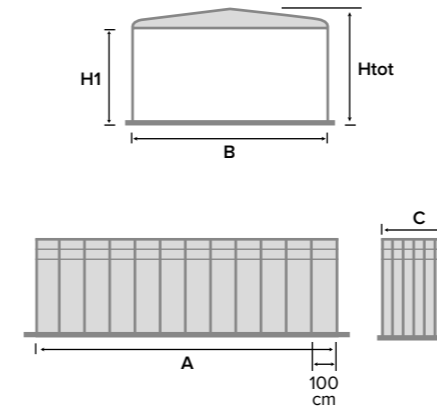

### TIPOLOGIA

Tunnel retrattile

### MATERIALI

- Alluminio
- Telo in PVC

### TIPI DI RUOTE

- Ruota gommata
- Ruota Pneumatica
- Ruota in nylon con guida antisollevamento

### VERSIONI STRUTTURA

- Con modulo di raccordo orizzontale per cambio di direzione
- Con modulo di raccordo verticale per cambio pendenza
- Zoppo a una falda
- Zoppo a doppia falda
- Con tetto piatto

### COLORI STANDARD DELLA STRUTTURA IN ALLUMINIO

● Anodizzato argento

### COLORI STANDARD DEI PANTOGRAFI

● Ral 9006

### COLORI E MATERIALI STANDARD DEL TELO DI COPERTURA

○ Bianco PRS-0112

● Grigio PRS-0801

● Nero PRS-0904

● Champagne PRS-0234

● Verde PRS-0601

● Poly RS ADR

- altre colorazioni e altri materiali su richiesta

A	H1	C	B				
			400	500	600	700	800
			H tot	H tot	H tot	H tot	H tot
300	250	57	290	295	300	305	310
	300	57	340	345	350	355	360
	350	57	390	395	400	405	410
	400	57	440	445	450	455	460
400	250	72	290	295	300	305	310
	300	72	340	345	350	355	360
	350	72	390	395	400	405	410
	400	72	440	445	450	455	460
500	250	87	290	295	300	305	310
	300	87	340	345	350	355	360
	350	87	390	395	400	405	410
	400	87	440	445	450	455	460
600	250	103	290	295	300	305	310
	300	103	340	345	350	355	360
	350	103	390	395	400	405	410
	400	103	440	445	450	455	460
700	250	118	290	295	300	305	310
	300	118	340	345	350	355	360
	350	118	390	395	400	405	410
	400	118	440	445	450	455	460
800	250	134	290	295	300	305	310
	300	134	340	345	350	355	360
	350	134	390	395	400	405	410
	400	134	440	445	450	455	460
900	250	149	290	295	300	305	310
	300	149	340	345	350	355	360
	350	149	390	395	400	405	410
	400	149	440	445	450	455	460
1000	250	164	290	295	300	305	310
	300	164	340	345	350	355	360
	350	164	390	395	400	405	410
	400	164	440	445	450	455	460
1100	250	180	290	295	300	305	310
	300	180	340	345	350	355	360
	350	180	390	395	400	405	410
	400	180	440	445	450	455	460
1200	250	195	290	295	300	305	310
	300	195	340	345	350	355	360
	350	195	390	395	400	405	410
	400	195	440	445	450	455	460

## DETTAGLI TECNICI

COLORE STANDARD DELLA STRUTTURA IN ALLUMINIO

●  
Anodizzato  
argento

Timpano

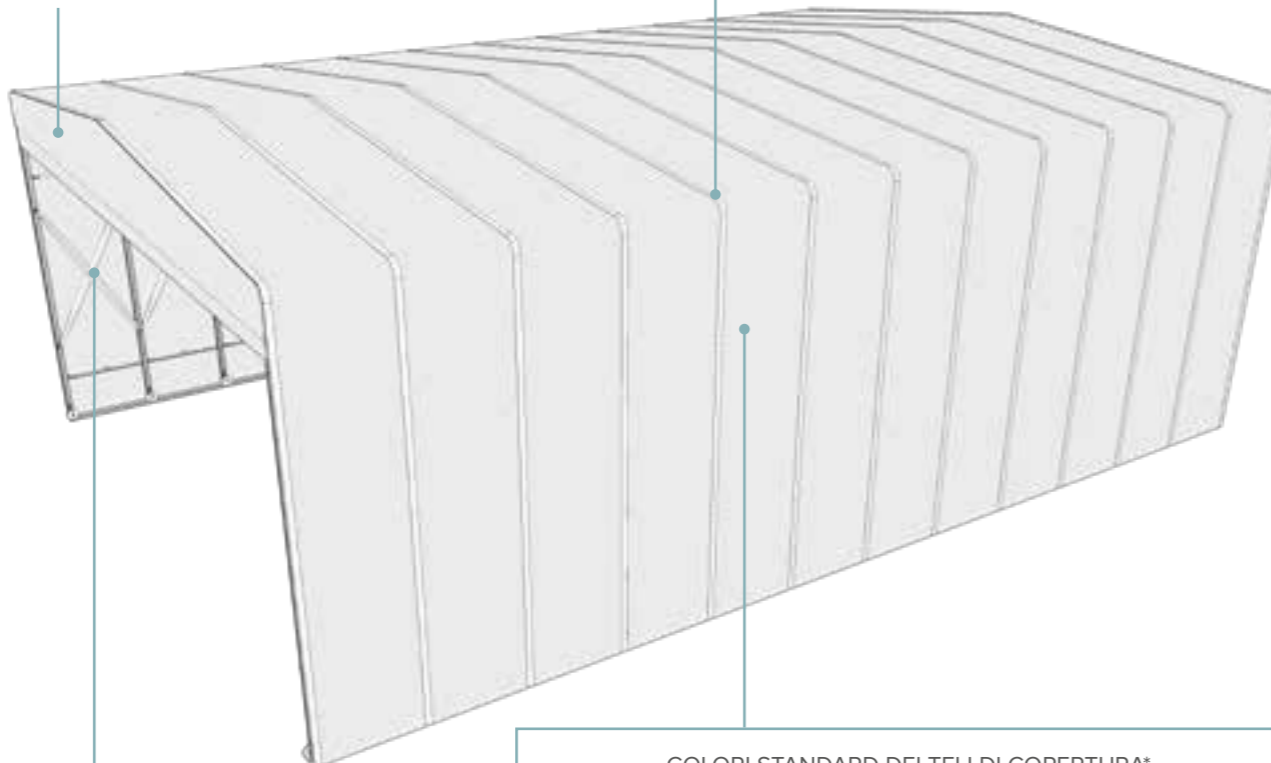

Tunnel esteso

COLORE STANDARD DEI PANTOGRAFI IN ALLUMINIO

●  
Ral 9006

COLORI STANDARD DEI TELI DI COPERTURA\*

○	●	●	●	●	
Bianco	Verde	Champagne	Grigio	Nero	
Poly RS ADR	PRS-0112	PRS-0601	PRS-0234	PRS-0801	PRS-0904

\*Vedi schede tessuti da pag. 48, Per altri colori prezzo a preventivo

PROFILO

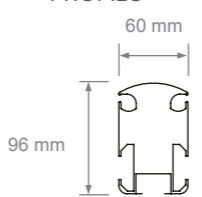

60 mm  
96 mm

PANTOGRAFO

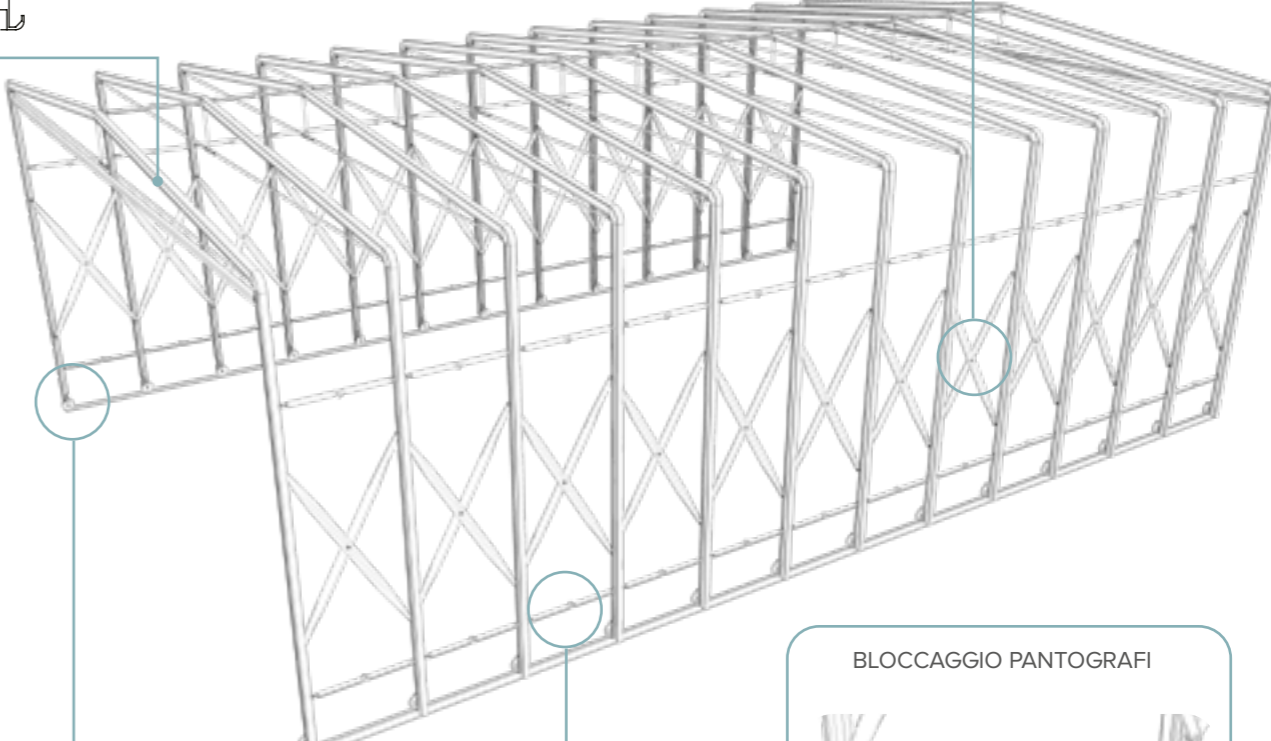

BLOCCAGGIO PANTOGRAFI

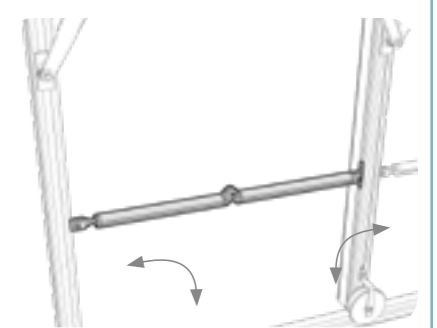

TIPI DI RUOTE

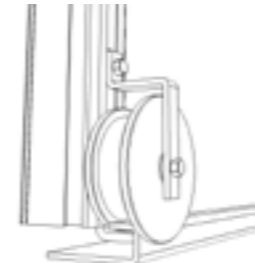

RUOTA IN NYLON CON GUIDA  
ANTISOLLEVAMENTO IN  
ACCIAIO ZINCATO A CALDO

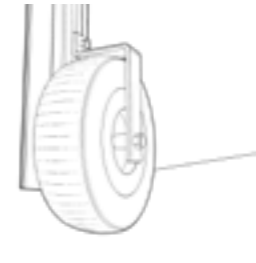

RUOTA PNEUMATICA

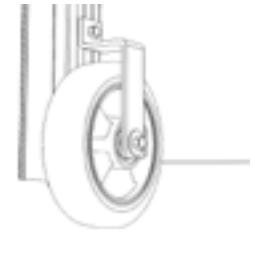

RUOTA GOMMATA

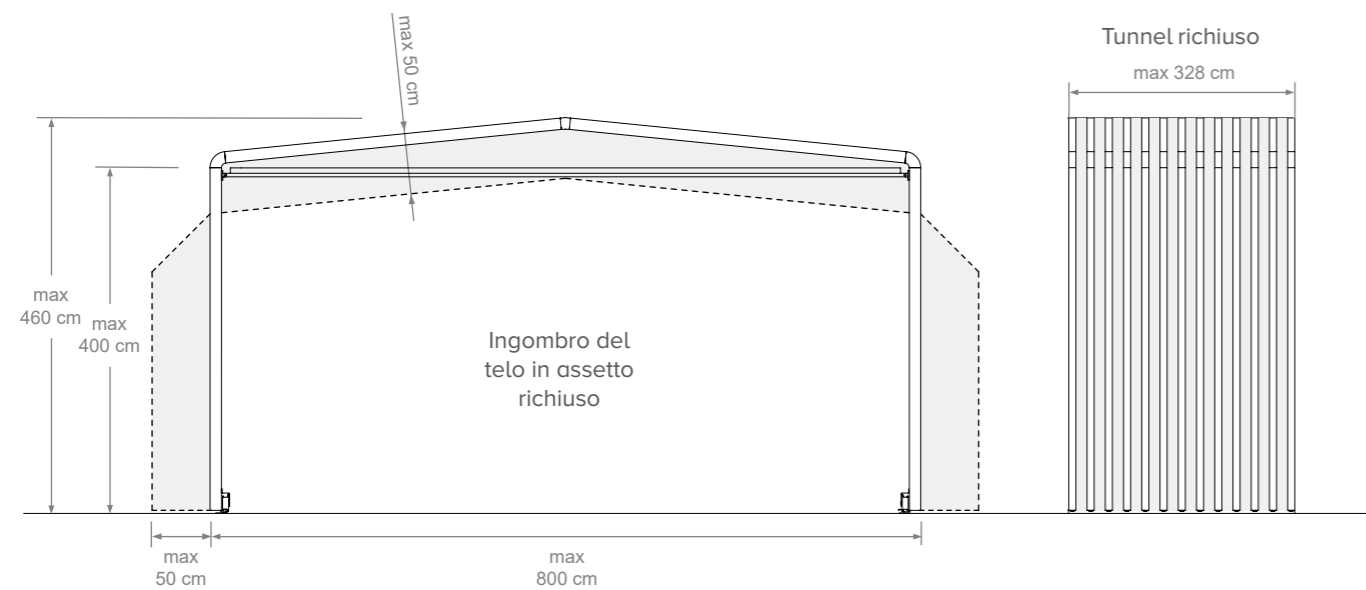

# APPENDICE TECNICA

## APPENDICE TECNICA - CHIUSURE SCORREVOLI

### TABELLE DIMENSIONI CHIUSURE SCORREVOLI (cm)

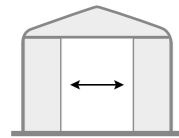
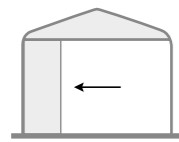
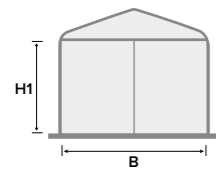

**RB1 Tunnel**

B	H1
200	200
	220
	240
240	200
	220
	240
280	200
	220
	240
300	200
	220
	240

**RB1 Extra**

B	H1
300	200
	250
	300
350	200
	250
	300
400	200
	250
	300
450	200
	250
	300

**RB1 XL**

B	H1
300	200
	250
	300
	350
	400
350	200
	250
	300
	350
400	200
	250
	300
	350
450	200
	250
	300
	350
500	200
	250
	300
	350

**RB2**

B	H1
400	250
	300
	350
	400
	450
500	250
	300
	350
	400
600	250
	300
	350
	400
700	250
	300
	350
	400
800	250
	300
	350
	400

**RB4**

B	H1
800	300
	400
	500
900	300
	400
	500
1000	300
	400
	500
1100	300
	400
	500
1200	300
	400
	500

**RB6**

B	H1
1000	400
	500
1100	400
	500
1200	400
	500
1300	400
	500
1400	400
	500
1500	400
	500

### CHIUSURE SCORREVOLI IN PVC

apertura laterale



#### VERSIONI PARETE

Cieca



Finestrata



#### COLORI DEL PVC

- Bianco PRS-0112
- Champagne PRS-0234
- Grigio PRS-0801
- Verde PRS-0601
- Nero PRS-0904

- altre colorazioni su richiesta

Trasparente



#### TIPOLOGIA DI PVC

- Crsistalplus 800 FR

Metodo di chiusura

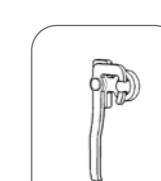

#### COMPATIBILE CON:

- Ready Box 1 XL
- Ready Box 1 Extra
- Ready Box 2
- Ready Box 4
- Ready Box 6

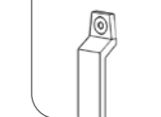

#### COMPATIBILE CON:

- Ready Box 1 Tunnel
- Ready Box 1 Garage

**APPENDICE TECNICA - FORME SPECIALI**

**CHIUSURE SCORREVOLI IN PVC**  
apertura centrale



**BOX ZOPPO**  
ad una falda



**VERSIONI PARETE**

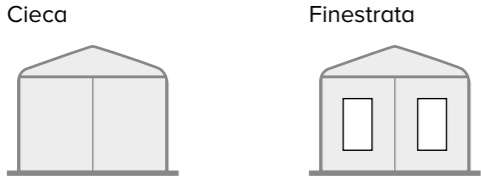

**COLORI DEL PVC**

- Bianco PRS-0112    ● Champagne PRS-0234
- Grigio PRS-0801    ● Verde PRS-0601
- Nero PRS-0904

- altre colorazioni su richiesta

**Trasparente      Metodo di chiusura**

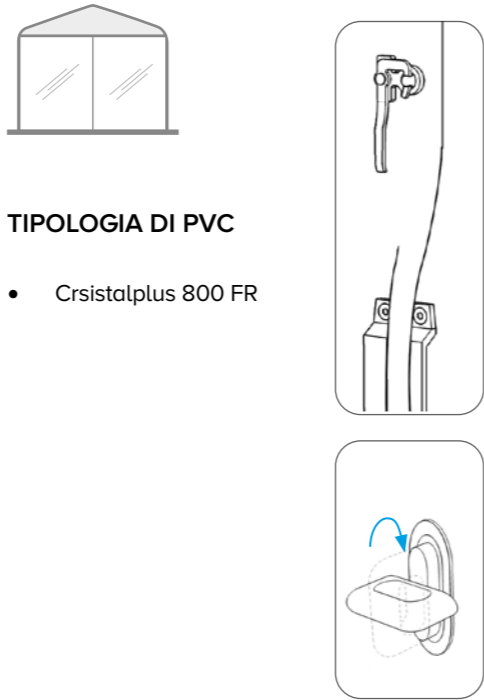

**TIPOLOGIA DI PVC**

- Crsistalplus 800 FR

- COMPATIBILE CON:**
- Ready Box 1 XL
  - Ready Box 1 Extra
  - Ready Box 2
  - Ready Box 4
  - Ready Box 6

- COMPATIBILE CON:**
- Ready Box 1 Tunnel

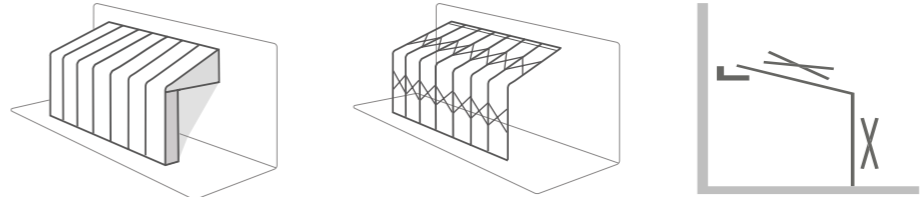

- COMPATIBILE CON:**
- Ready Box 2, Ready Box 4, Ready Box 6

## APPENDICE TECNICA - FORME SPECIALI

### BOX ZOPPO a doppia falda

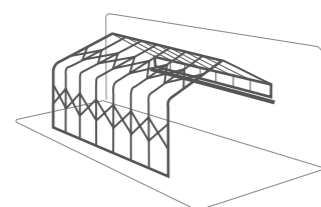
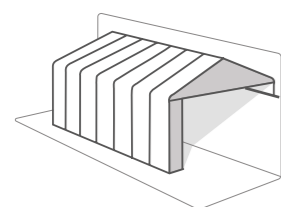

**COMPATIBILE CON:**  
Ready Box 2, Ready Box 4, Ready Box 6

### MODULO DI RACCORDO verticale per cambio pendenza

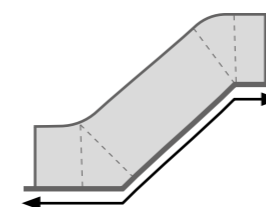

**COMPATIBILE CON:**  
Ready Box 1 Tunnel, Ready Box 1 Extra, Ready Box 1 XL, Ready Box 2

## APPENDICE TECNICA - FORME SPECIALI

### MODULO DI RACCORDO

orizzontale per cambio di direzione

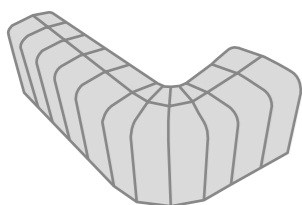

#### COMPATIBILE CON:

Ready Box 1 Tunnel, Ready Box 1 Extra, Ready Box 1 XL, Ready Box 2

### MODULO DI RACCORDO

orizzontale per cambio di direzione - dettagli

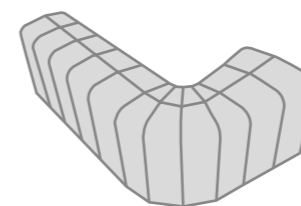

#### COMPATIBILE CON:

Ready Box 1 Tunnel, Ready Box 1 Extra, Ready Box 1 XL, Ready Box 2

## APPENDICE TECNICA - ACCESSORI

**ANCORAGGIO**  
cavo in acciaio



**ANCORAGGIO**  
occhiello

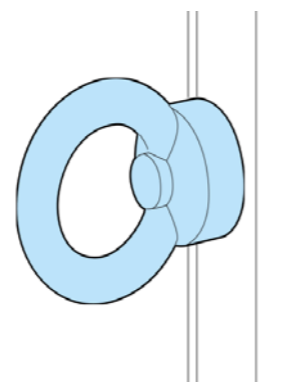

**PICCHETTO**  
tondo tipo C



**PICCHETTO**  
a "T" tipo B





## APPENDICE TECNICA - ACCESSORI

### ANCORAGGIO

zavorra in cemento - 200 kg

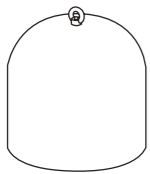

### ANCORAGGIO

zavorra in plastica - riempibile

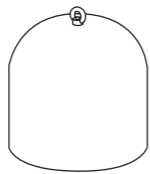

### ANCORAGGIO

cinghia di sicurezza

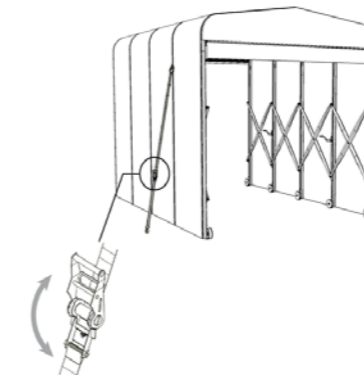

### BANDINELLA DI UNIONE

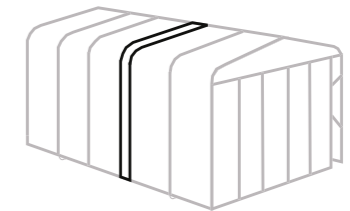
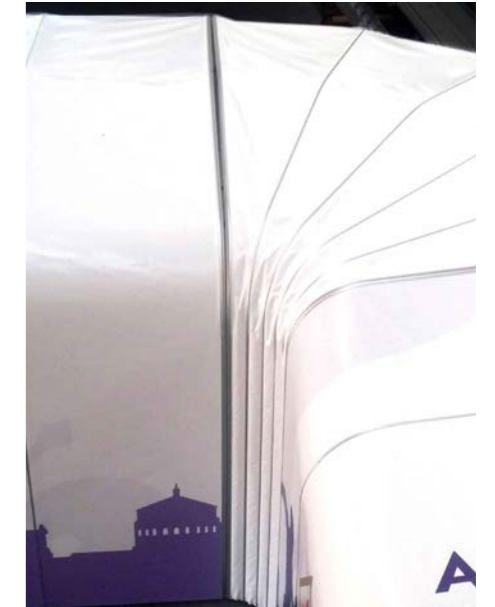

## APPENDICE TECNICA - ACCESSORI

### FINISTRATURA

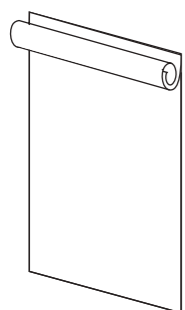

### GUIDA in acciaio inox

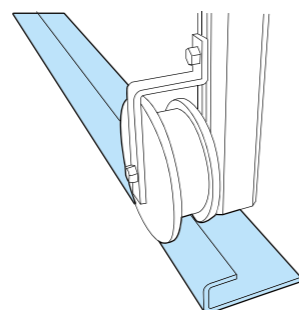

### TELI di colore alternato

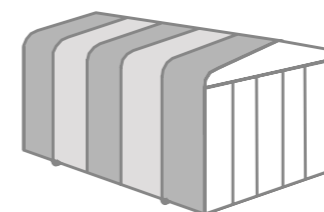
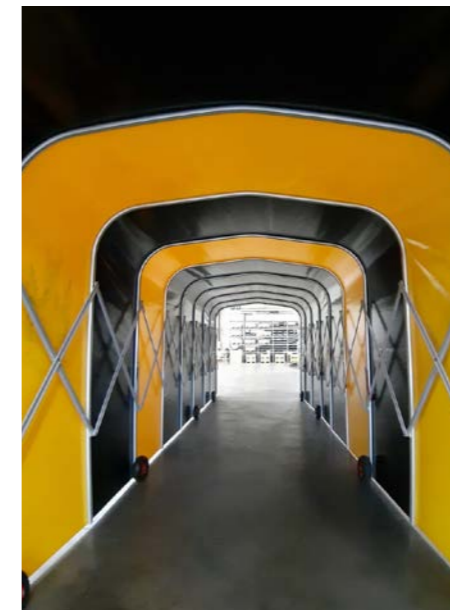

### PERSONALIZZAZIONE GRAFICA

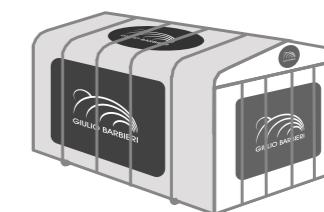

#### TIPOLOGIE DI FINISTRATURA:

- Trasparente con inserto in Cristalplus 800
- Avvolgibile con inserto in Cristalplus 800
- Avvolgibile con inserto in Soltis 96
- Avvolgibile senza inserto

## APPENDICE TECNICA - ACCESSORI

### CINTURINO DI AVVOLGIMENTO PER BOX RETRATTO

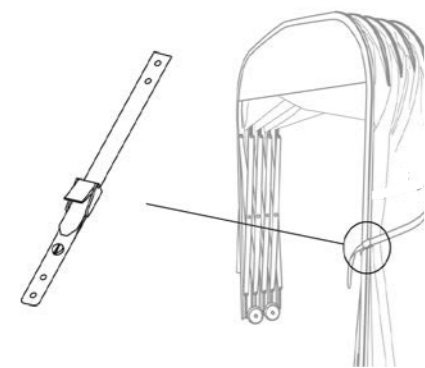

### MANIGLIA

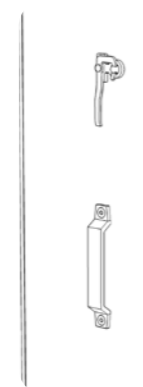

## RESISTENZA AL CARICO INDOTTO DALL'AZIONE DEL VENTO

Modello tunnel	Dimensioni massime			Materiale	Velocità del vento massima [km/h]	
	Lato B [cm]	Altezza Utile [cm]	Altezza Totale [cm]		Con guide antisollevamento	Con tiranti laterali
<b>Ready Box 1 Tunnel</b>	300	240	277	EN AW 6060 (Al Mg Si), Tempra T6	60	85
<b>Ready Box 1 Extra</b>	450	300	361	EN AW 6060 (Al Mg Si), Tempra T6	70	100
<b>Ready Box 1 XL</b>	500	350	399	EN AW 6060 (Al Mg Si), Tempra T6	70	100
<b>Ready Box 2</b>	800	400	460	EN AW 6060 (Al Mg Si), Tempra T6	100	100
<b>Ready Box 4</b>	1200	500	629	EN AW 6005 (Al Mg Si), Tempra T6	100	100
<b>Ready Box 6</b>	1500	500	659	EN AW 6005 (Al Mg Si), Tempra T6	100	100

## **GARANZIA E QUALITÀ**

- I prodotti sono dotati di Certificazione CE. Il libretto con la dichiarazione di prestazione DOP accompagna il prodotto fino alla sua completa installazione.
- Vengono forniti i certificati di ignifugazione per ogni tipologia di telo utilizzato.
- Le strutture sono verificate strutturalmente e conformi ai carichi previsti dalle normative vigenti UNI EN 13782:2015 Strutture temporanee - Tende - Sicurezza, DM 17 gennaio 2018 Norme Tecniche per le Costruzioni e UNI EN 1999 Eurocodice 9 - Progettazione delle strutture in alluminio.
- Gli elementi strutturali in alluminio sono garantiti 5 anni \*
- Dal 1990 progettiamo e industrializziamo le nostre collezioni interamente in Italia, presso gli stabilimenti di Poggio Renatico.

\* Per ulteriori dettagli sulla garanzia si consultino le condizioni generali di vendita Giulio Barbieri S.r.l. pubblicate nel listino ufficiale.

## **MANUTENZIONE E SOSTITUZIONE DEI TELI**

- I tunnel Giulio Barbieri sono realizzati in alluminio, materiale naturalmente non soggetto a corrosione, non necessitano quindi di manutenzione. Tutte le parti sono facilmente sostituibili, compreso il telo in PVC. I moduli in PVC sono progettati per essere sfilati e sostituiti facilmente. È quindi possibile cambiare la personalizzazione grafica del tunnel con periodicità e ad un costo contenuto.

## CONTATTI

### Giulio Barbieri S.r.l.

Via Ferrara, 41  
44028 Poggio Renatico (FE) - Italia  
info@giuliobarbieri.it  
Tel. (+39) 0532 821511  
Fax (+39) 0532 821555

[www.giuliobarbieri.it](http://www.giuliobarbieri.it)



ADERENTE A  
**CONFINDUSTRIA EMILIA  
AREA CENTRO**  
Le imprese di Bologna,  
Ferrara e Modena

Le immagini contenute nel presente catalogo appartengono a Giulio Barbieri S.r.l. È vietata, quindi, qualsiasi riproduzione non autorizzata. Le informazioni riguardanti le Pergole e Vele Giulio Barbieri, contenute nel presente catalogo, potranno subire variazioni a seguito della messa a punto dell'offerta commerciale.

 GIULIO BARBIERI

[giuliobarbieri.it](http://giuliobarbieri.it)